

# SKYDEDØRE

## BS 1.1 & 1.2



## Skydedørsserien BS 1.1 & 1.2 forlænger boligen og terrassen i et tidsløst design på specialmål

Få lys ind året rundt & panoramaudsigt til haven med ekstra holdbare skydedøre i aluminium samt 14 mm. termoglas eller 6 mm. hærdet glas

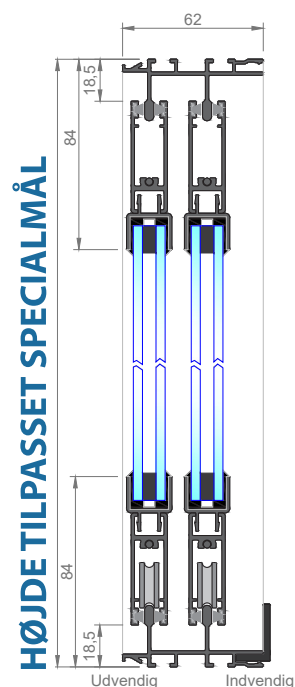

Tornehave Vinduer & Døre

TORNEHAVE • Tlf. 58 11 11 04 • Hovedgaden 24, 4261 Dalmose



## MATERIALER

|                  |   |
|------------------|---|
| Type             | Aluminium   |
| Profil Dimension | Højde 27 mm.<br>Dybde mellem 62 - 138 mm.                     |
| Skydedøre        | Højde 400 - 2400 mm. pr. dør<br>Bredde 600 - 1250 mm. pr. dør |
| Spor             | 25,5 mm. pr. spor   |
| Dørvægt          | Vægt op til 50 kg pr. dør                                     |
| Glas             | 14 mm. termoglas eller 6 mm. hærdet glas                      |
| Hjul             | Justerbare rustfrie kuglelejhjul                              |
| Håndtag          | Aluminium, med nøglefri lås                                   |
| Tætning          | Dobbelt tætning med mohairhår hele vejen rundt                |

'Hos os leverer vi kun på specialmål. Så passer de præcis til kundens udestue eller terrasse.'



## EGENSKABER

|                        |  |
|------------------------|--|
| <b>Vedligeholdelse</b> | <b>Minimum</b>   |
| <b>Vindresistens</b>   | <b>God beskyttelse mod vind</b><br>CE Klasse A1              |
| <b>Sporprofiler</b>    | <b>Integreret dræn</b>                                       |
| <b>Kuglelejhjul</b>    | <b>Rustfri, der garanterer<br/>mange års problemfri brug</b> |
| <b>Vandresistens</b>   | <b>God beskyttelse mod al regn</b><br>CE Klasse 2B           |
| <b>Slagmodstand</b>    | <b>God beskyttelse mod slag</b><br>CE Klasse 4 - 700 mm      |

## FARVE

- RAL 9010 hvid struktur
- RAL 9005 sort struktur
- RAL 7016 antracit grå struktur
- Ral 9007 lys grå struktur
- Natureloxeret

Andre farver fåes mod ekstra gebyr.



## MODELLER

Vælg mellem 2 - 8 døre. Dørene ruller nemt på skinner, og kan skubbes til side når vejret tillader det.

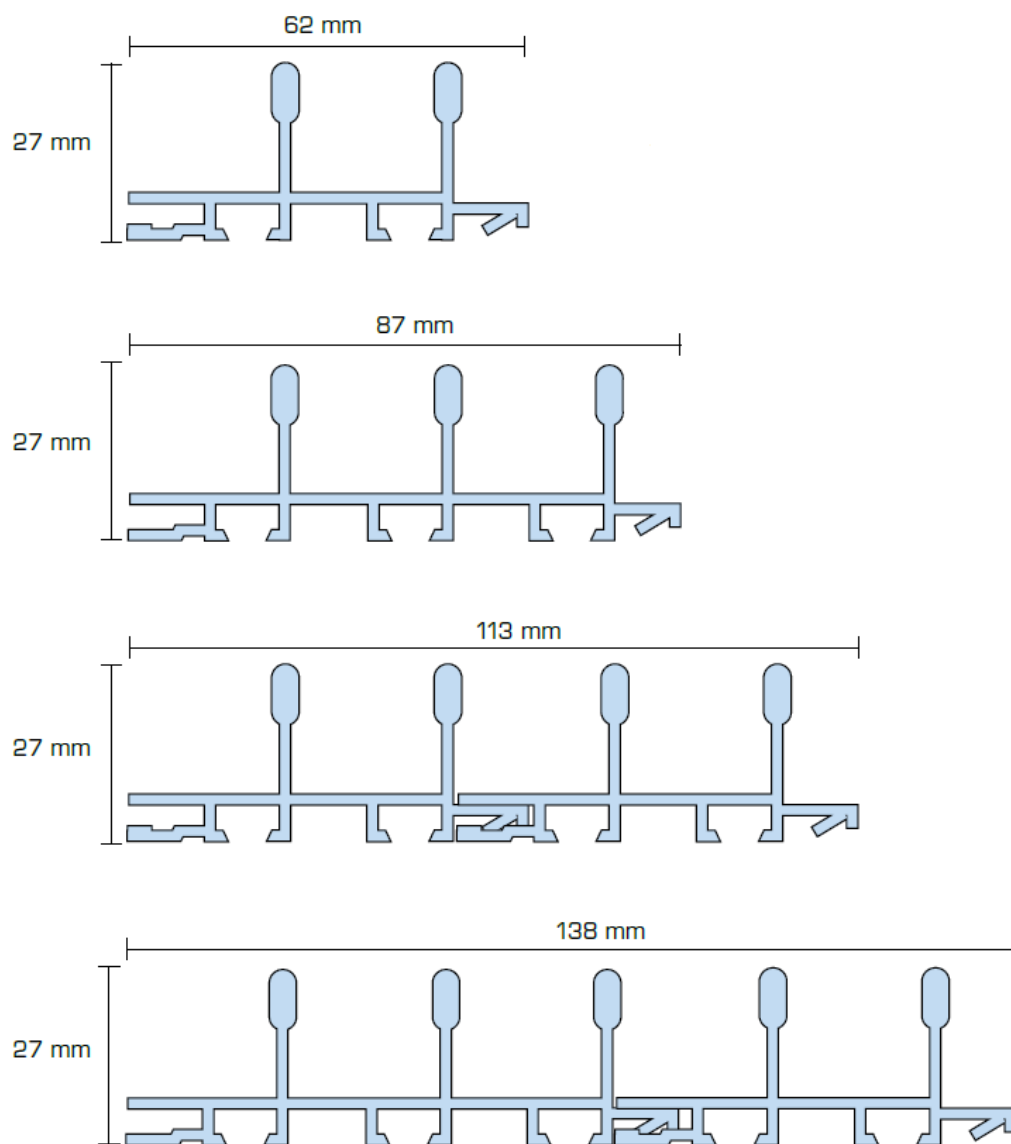

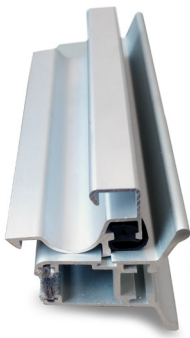

Herover er tværsnit af profil med håndtag. Til højre er tværsnit af en bundprofil.

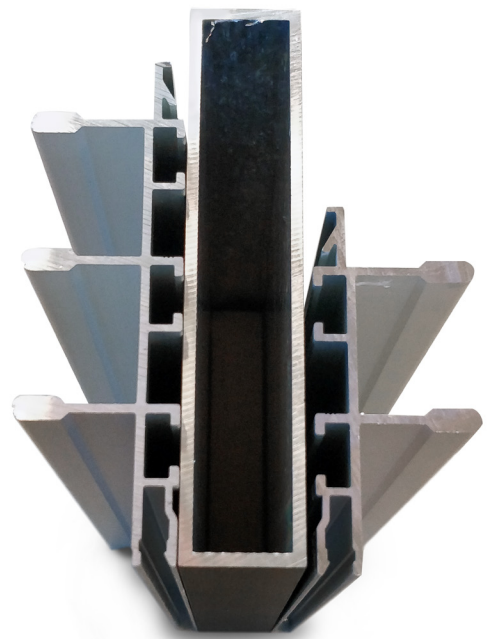

Der kan tilvælges bl.a. led-lys og lås til skydedørene.





## MODELLER

### 2 - DØR-MODEL

14 mm termoglas

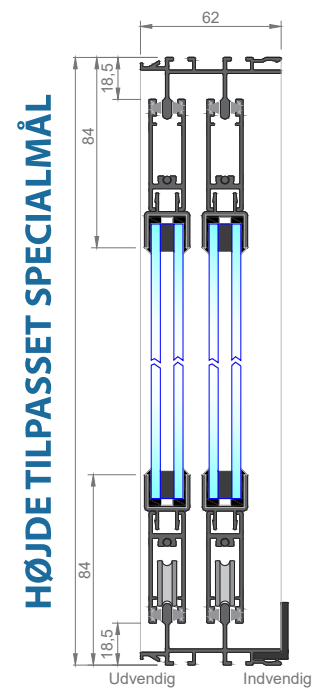

### BREDDE TILPASSET SPECIALMÅL

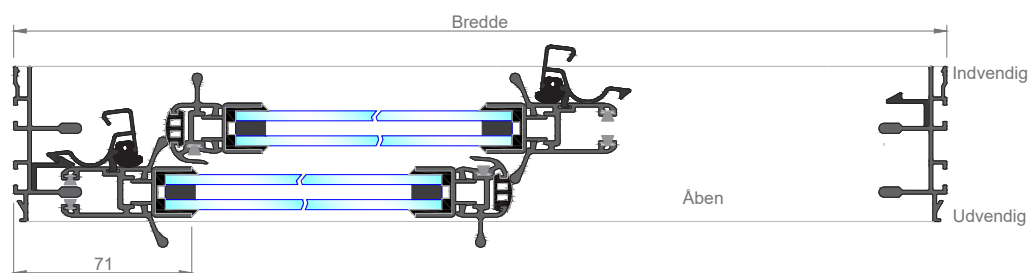
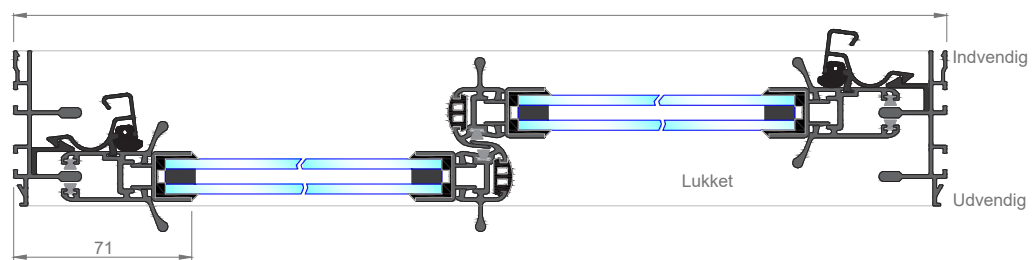



## 2 - DØR-MODEL

6 mm glas

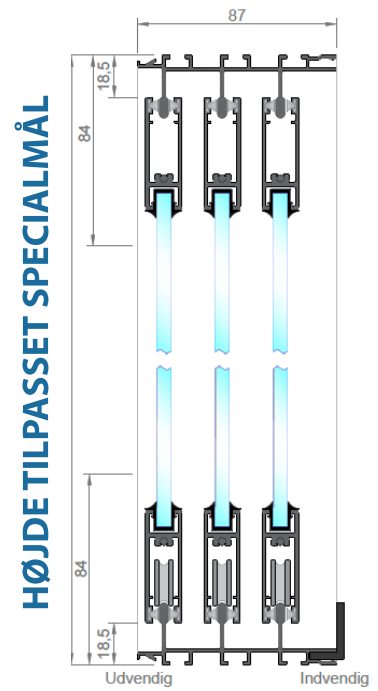

## BREDDE TILPASSET SPECIALMÅL

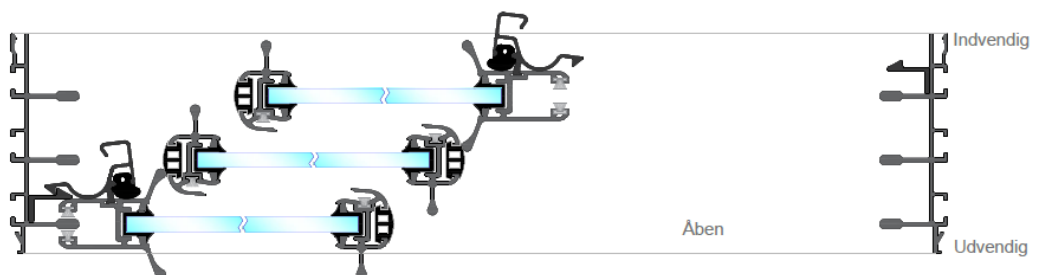
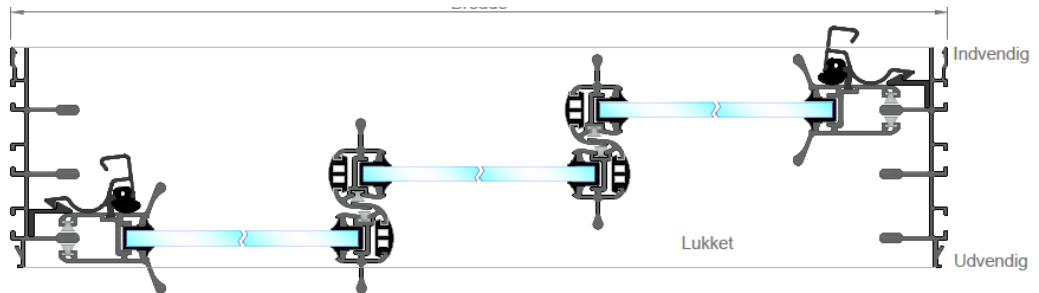

## 4 - DØR-MODEL

Den viste model vender mod venstre.

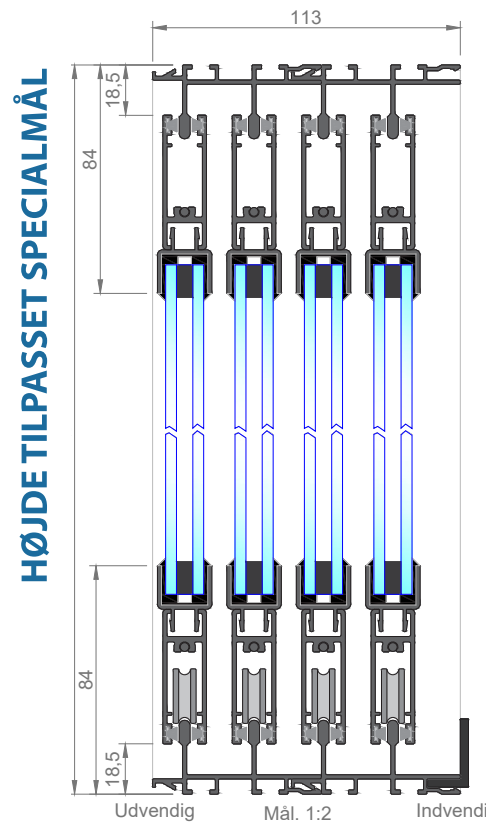

## BREDDE TILPASSET SPECIALMÅL

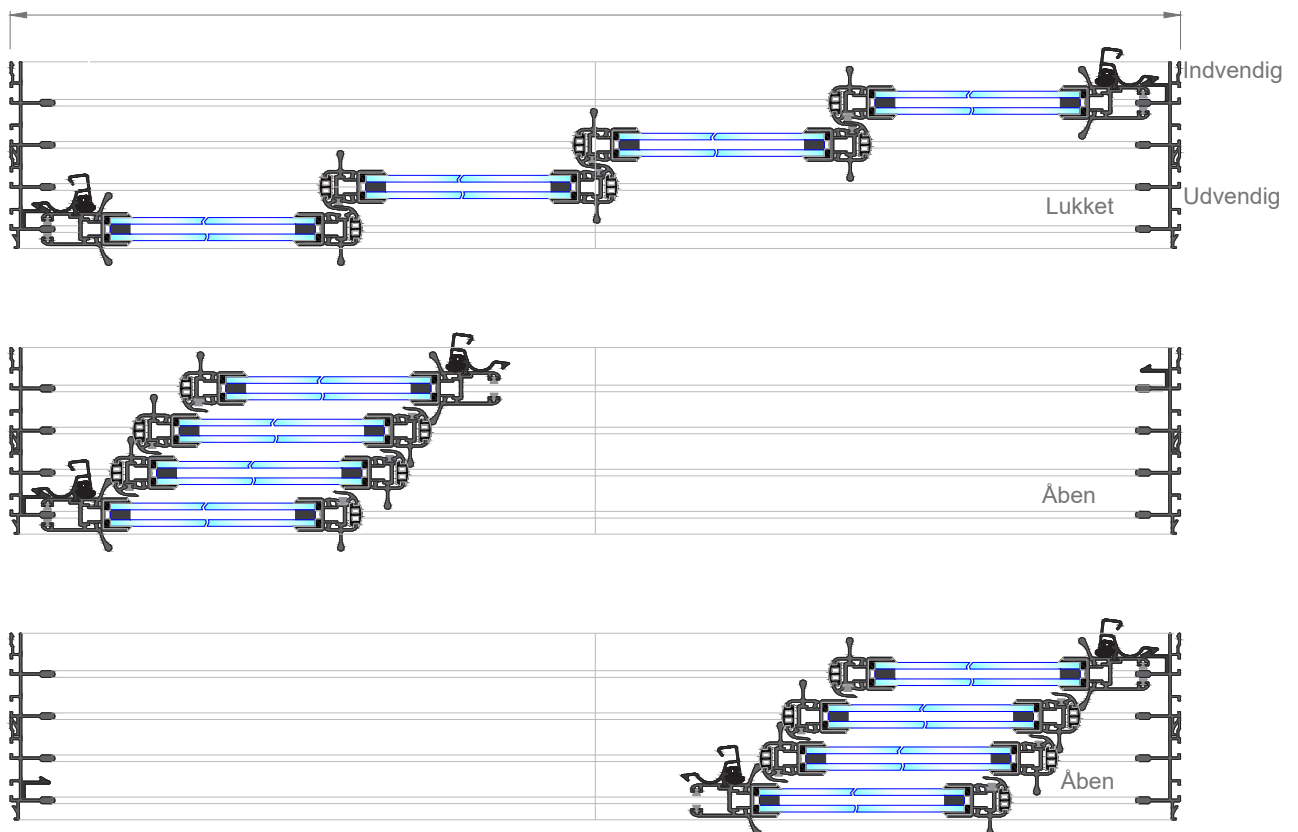



# SKEMA TIL OPMÅLING

Opmålings-skema til skydedøre.  
Husk at kontrollere vater og lod.

Vi anbefaler at trække 5mm - 10mm  
fra ydermål, derved sikres du at  
skydedørene passer.

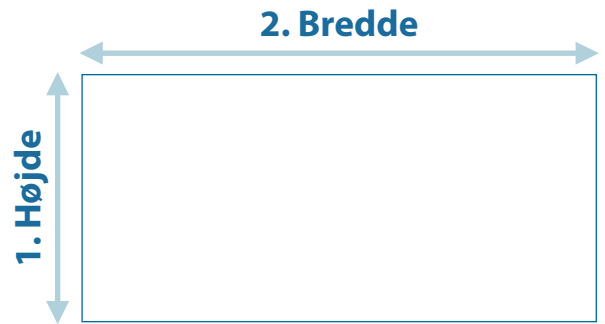

## Dimensioner

Udvendige rammemål

1. Højde \_\_\_\_\_ mm. 2. Bredde \_\_\_\_\_ mm.

## Venstrevendt model

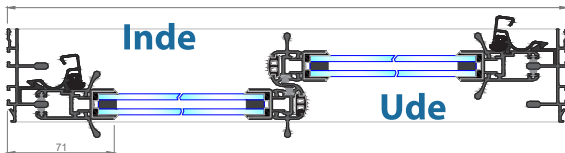

## Hvilken vej døren skal vende?

Venstrevendt

Højrevendt

## Glas

14 mm. termoglas  6 mm. hærdet glas

## Model-information

Antal døre 2  3  4  6  8

Antal spor 2  3  4  5  6  7  8

## New yorker style

Ønsker du dekorative vandrette og lodrette sprosser?

Antal vandrette sprosser \_\_\_\_\_ Antal lodrette sprosser \_\_\_\_\_

Navn \_\_\_\_\_

Adresse \_\_\_\_\_

Postnummer \_\_\_\_\_ By \_\_\_\_\_

Telefonnummer \_\_\_\_\_

## Farve

RAL 9010 hvid struktur

RAL 9005 sort struktur

RAL 7016 antracit grå struktur

RAL 9007 lys grå struktur

Natureloxeret

Anden farve ønskes:  
\_\_\_\_\_

## Evt. bemærkninger

---

---

---

---

---



Tornehave Vinduer & Døre

**Har du spørgsmål?**

**Ring 58 11 11 04**

**eller**

**Besøg os på**

**[tovd.dk](http://tovd.dk)**